

Scala 4047 - Fissa con gabbia di protezione alla schiena

Con protezione d'uscita di mt. 1,10

Cod. 4047

- ★ Pioli quadrati anti-scivolo in alluminio mm. 30 x 30 posizionati ad un passo ridotto di mm. 280.
- ★ Attacco piolo-montante con doppia bordatura, interna ed esterna al montante verticale.
- ★ Montanti verticali in profilo estruso mm. 58 x 25.
- ★ Zanche di fissaggio a muro in acciaio zincato a caldo, con fissaggio indipendente dagli anelli della gabbia per consentire la massima flessibilità in corso d'opera
- ★ Larghezza esterna scala 520 mm.
- ★ La protezione terminale che prosegue fino a metri 1,10 dal piano d'uscita.
- ★ Uscita allargata a 570 mm. con corrimano su entrambi i lati per favorire un comodo passaggio
- ★ Diametro arco della gabbia di protezione 600 mm. per normativa D.Lgs.n° 81 e di mm. 700 per normativa ISO 14122-4
- ★ Anelli di giunzione gabbia realizzati in robusto tubo di alluminio a posizione regolabile, adattabili in opera.
- ★ Scala fornita con disegno tecnico dettagliato per favorire la verifica di installazione e la messa in opera
- ★ In conformità alle normative vigenti ogni 2 mt. le scale sopportano un carico di 150 kg.
- ★ Anno di produzione e marchio del produttore
- ★ Libretto di istruzioni e norme d'uso

Scala con larghezza maggiorata a 52 cm. e passaggio interno gabbia curato nei particolari e privo di sporgenze per garantire il massimo confort in salita e in discesa.

Le scale 4047 offrono combinazioni versatili adatte a molteplici impieghi e costituiscono una valida soluzione economica per: accesso macchinari, accesso coperture, scale per controlli, manutenzione e pulizia, scale per salire su ciminiera, facciate, silos, piattaforme, carriponte, ecc..



Piolo quadro mm. 30 x 30 anti-scivolo con doppia bordatura

Collegamento del piolo al montante con doppia bordatura, interna ed esterna, per la massima solidità contro urti accidentali ed una lunga durata nel tempo

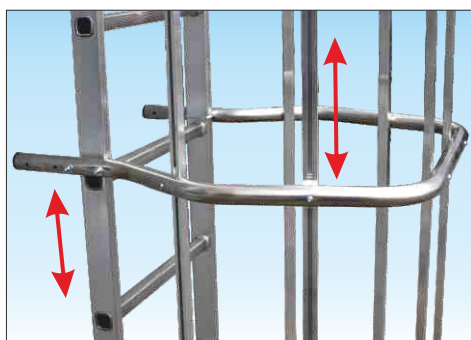

Anelli di giunzione e nervature gabbia completamente regolabili e adattabili in opera

La posizione di fissaggio può essere regolata liberamente in altezza per evitare ostacoli quali: scossaline, cavi elettrici, tubazioni, serramenti ecc..

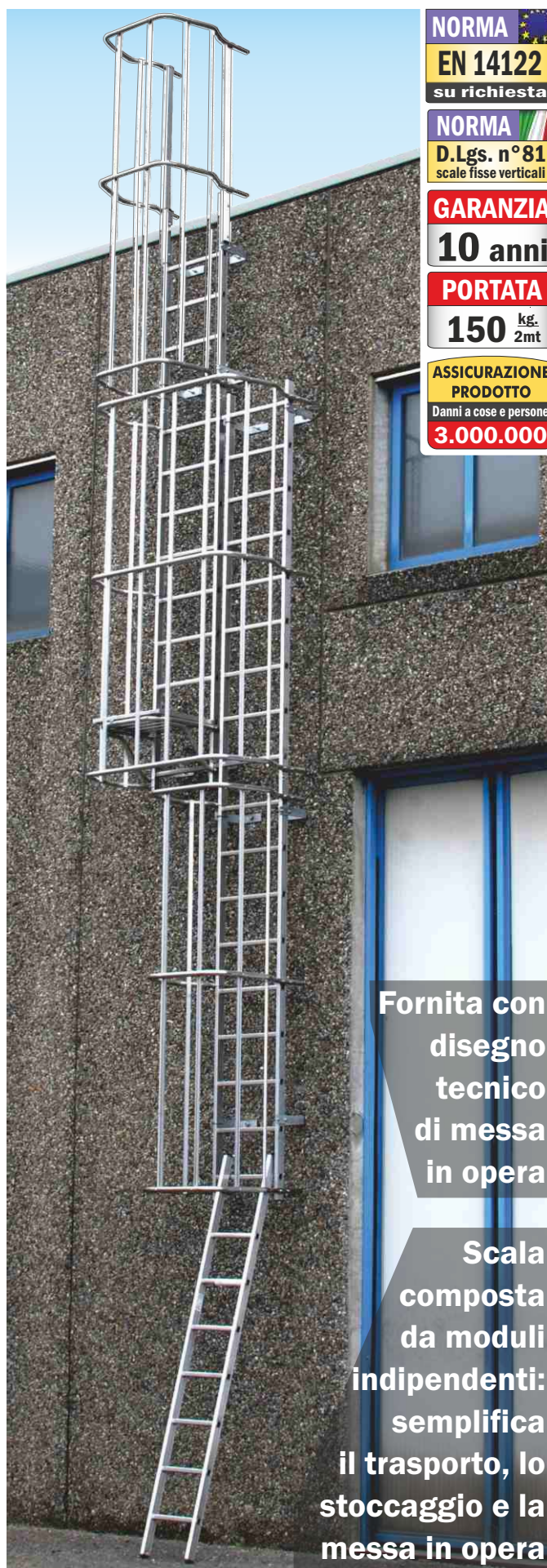

NORMA

EN 14122

su richiesta

NORMA

D.Lgs. n° 81
scale fisse verticali

GARANZIA

10 anni

PORTATA

150 kg.
2mt

ASSICURAZIONE

PRODOTTO

Danni a cose e persone

3.000.000







Fornita con
disegno
tecnico
di messa
in opera

Scala
composta
da moduli
indipendenti:
semplifica
il trasporto, lo
stoccaggio e la
messa in opera

Scala 4047 - Moduli di composizione standard





MODULI TERMINALI

- PREZZI NON COMPRESIVI DI ZANCHE DI FISSAGGIO

SMONTATA	MONTATA	SMONTATA	MONTATA	SMONTATA	MONTATA
	 scala + corrimano 2,73 mt. scala 1,55 mt. gabbia 2,66 mt.		 scala + corrimano 2,45 mt. scala 1,27 mt. gabbia 2,38 mt.		 scala + corrimano 2,17 mt. scala 0,99 mt. gabbia 2,10 mt.
SCA 4047 MOT	Completo € 595,00	SCA 4047 MOTR	Completo € 566,00	SCA 4047 MOTC	Completo € 537,00
SCA 4047 SOT	Solo scala € 254,00	SCA 4047 SOTR	Solo scala € 235,00	SCA 4047 SOTC	Solo scala € 216,00
Premontaggio gabbia	€ 191,52	Premontaggio gabbia	€ 171,36	Premontaggio gabbia	€ 151,20

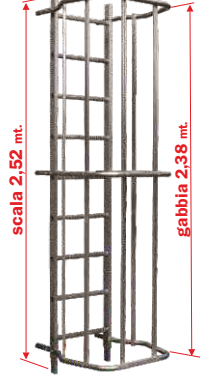

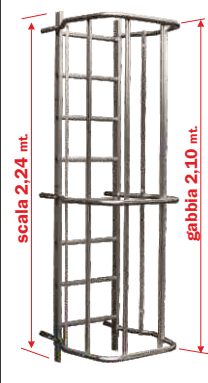



MODULI INTERMEDI

- PREZZI NON COMPRESIVI DI ZANCHE DI FISSAGGIO

SMONTATA	MONTATA	SMONTATA	MONTATA	MODULO DI SDOPPIAMENTO
	 scala 2,52 mt. gabbia 2,38 mt.		 scala 2,24 mt. gabbia 2,10 mt.	
SCA 4047 MIS	Completo € 542,00	SCA 4047 MIS2	Completo € 513,00	SCA 4047 MRP
SCA 4047 SC09	Solo scala € 211,00	SCA 4047 SC08	Solo scala € 192,00	SCA 4047 MSD
Premontaggio gabbia	€ 171,36	Premontaggio gabbia	€ 151,20	Premontaggio gabbia
				Completo € 1.607,00
				Solo scala € 952,00
				Premontaggio gabbia € 342,72

MODULI DI PARTENZA

- PREZZI NON COMPRESIVI DI ZANCHE DI FISSAGGIO

SMONTATA	MONTATA	SMONTATA	MONTATA	SMONTATA	MONTATA	
	 scala 3,58 mt. gabbia 1,26 mt.		 3,30 mt. 0,98 mt.		 3,02 mt. 0,70 mt.	 2,18 mt.
SCA 4047 MP4	Completo € 456,00	SCA 4047 MP3	Completo € 427,00	SCA 4047 MP2	Completo € 398,00	SCA 4047 MP1
SCA 4047 SP13	Solo scala € 247,00	SCA 4047 SP12	Solo scala € 228,00	SCA 4047 SP11	Solo scala € 209,00	
Premontaggio gabbia	€ 90,72	Premontaggio gabbia	€ 70,56	Premontaggio gabbia	€ 40,40	€ 152,00

ZANCHE DI FISSAGGIO

Zanca singola standard 18 cm

In acciaio zincato a caldo per una distanza minima di 18 cm dal muro consente il fissaggio indipendente e regolabile in altezza ed in corso d'opera

SCA 4047 ZFS € 32,00

Zanca singola media da 28 cm a 38 cm



In acciaio zincato a caldo per distanza dal muro regolabile da 28 cm a 38 cm per il superamento di ostacoli, consente il fissaggio indipendente e regolabile in altezza ed in corso d'opera

SCA 4047 ZRP1 supp. € 26,00

SCA 4047 ZFP1 com. € 58,00

Zanca singola lunga per distanze da 40 cm a 50 cm

In acciaio zincato a caldo per distanza dal muro regolabile da 40 cm a 50 cm per il superamento di ostacoli, consente il fissaggio indipendente e regolabile in altezza ed in corso d'opera

SCA 4047 ZRP2 supp. € 30,00

SCA 4047 ZFP2 com. € 62,00

Zanca singola speciale per distanze superiori a 50 cm

In acciaio zincato a caldo realizzata su misura per distanze dal muro da 50 cm a 100 cm; consente il fissaggio indipendente e regolabile in altezza ed in corso d'opera

SCA 4047 ZS su richiesta

Piastra a terra in alluminio

Piastra doppia per il fissaggio della scala a terra con tasselli (non forniti)

N.B. Utilizzabile solo per necessità particolari poiché è consigliato mantenere la scala sollevata da terra per evitare dilatazioni termiche o cedimenti del terreno

SCA 4047 PDF € 119,00

Scala 4047 - Configurazioni per altezza piano d'uscita inferiore a 10 mt.



In accordo alle normative italiane D.Lgs. n° 81 è obbligatorio:

Per il montaggio e lo smontaggio di scale fisse verticali che superano i metri 5 di altezza dal suolo al piano di uscita è necessario utilizzare attrezzature adatte quali trabattelli o sollevatori di persone e gli appositi D.P.I. anti-caduta oltre che disporre di un'adeguata formazione per gli stessi.

ATTENZIONE

Le scale fisse verticali possono essere soggette a regolamenti regionali aggiuntivi limitanti:

Il decreto regione veneto nr. 97 del 31/01/2012 prevede, piani di riposo o sdoppiamenti ogni massimo mt. 4.

Il decreto regione Toscana nr. 62/R 05 prevede l'obbligo di protezione anti-caduta quanto la scala fissa è più alta di mt. 3 (invece dei mt. 5 previsti dal D.Lgs. n° 81).

Tutte le configurazioni proposte in queste pagine sono realizzate in accordo alle Normative Italiane

NORMA
D.Lgs. n° 81
scale fisse verticali

ITALIANA

Gabbia standard 600 mm.
 Pianetto sdoppiamento 600 mm.
 Altezza gabbia massima mt. 2,50
 Altezza gabbia minima mt. 2,10

Raccomandato installare piani di riposo o sdoppiamenti ogni max mt 6 quando la distanza da terra al piano d'uscita supera i mt 10

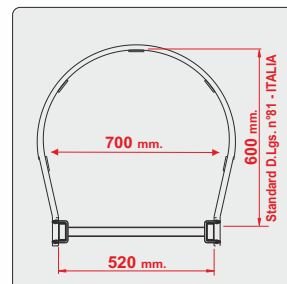

SU RICHIESTA

NORMA
EN 14122

INTERNAZIONALE

Gabbia allargata 700 mm.
 Pianetto sdoppiamento 700 mm.
 Altezza gabbia massima mt. 3,00
 Altezza gabbia minima mt. 2,30

Obbligo di installare piani di riposo con sdoppiamento ogni max mt 6 quando la distanza da terra allo di sbarco supera mt 10

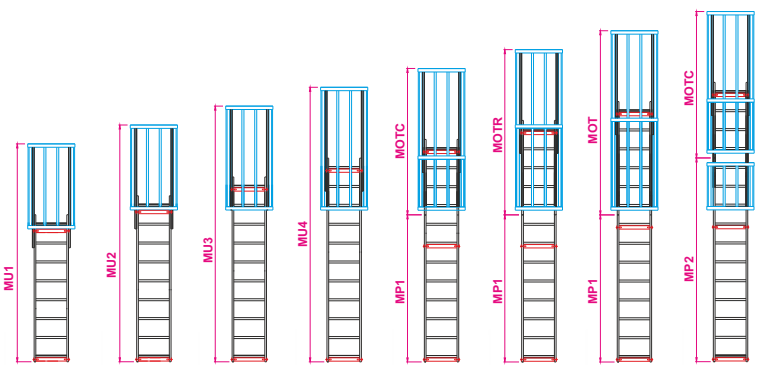
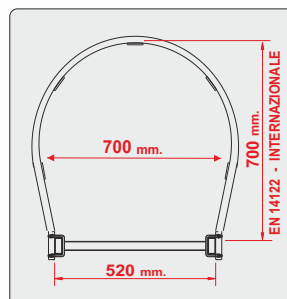

Codice modulo completo	Prezzo € / cad	Codice solo scala	Prezzo € / cad	a 2,34 m da 2,07 m	a 2,62 m da 2,35 m	a 2,90 m da 2,63 m	a 3,18 m da 2,91 m	a 3,46 m da 3,19 m	a 3,74 m da 3,47 m	a 4,02 m da 3,75 m	a 4,30 m da 4,03 m
SCA 4047 MP1	152,00	SCA 4047SP08	152,00					1	1	1	
SCA 4047 MP2	398,00	SCA 4047SP11	209,00								1
SCA 4047 MP3	427,00	SCA 4047SP12	228,00								
SCA 4047 MP4	456,00	SCA 4047SP13	247,00								
SCA 4047 MIS	542,00	SCA 4047SC09	211,00								
SCA 4047 MIS2	513,00	SCA 4047SC08	192,00								
SCA 4047 MOT	595,00	SCA 4047 SOT	254,00							1	
SCA 4047 MOTR	566,00	SCA 4047SOTR	235,00						1		
SCA 4047MOTC	537,00	SCA 4047SOTC	216,00					1			1
SCA 4047ZFS2	64,00	SCA 4047ZFS2	64,00	2	2	3	3	3	3	3	3
TOTALE scala			€	380,00	399,00	482,00	501,00	560,00	579,00	598,00	617,00
		Codice articolo		SCA 4047-1	SCA 4047-2	SCA 4047-3	SCA 4047-4	SCA 4047-5	SCA 4047-6	SCA 4047-7	SCA 4047-8
TOTALE scala con gabbia				589,00	608,00	701,00	807,00	881,00	910,00	939,00	1.127,00
OPZIONALE supplemento montaggio gabbia volume trasporto	€			90,72	90,72	110,88	131,04	151,20	171,36	191,52	201,60
	mt.			1,26	1,26	1,54	1,82	2,10	2,38	2,66	2,80

Prezzo configurazioni elencate in tabella comprese di zanche di fissaggio da 18 cm SCA 4047 ZFS - Piano di riposo o modulo di sdoppiamento ESCLUSI

Configurazioni conformi a D.Lgs.n° 81 - Piano di riposo intermedio o modulo di sdoppiamento tronchi NON RICHiesto

Scala 4047 - Configurazioni per altezza piano d'uscita inferiore a 10 mt.

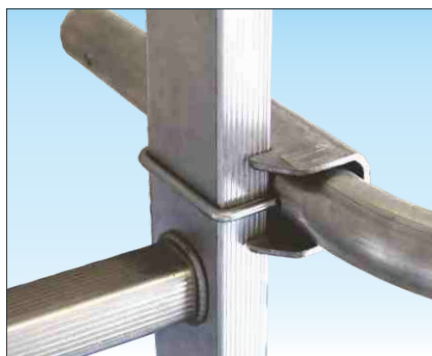

Fissaggio regolabile degli anelli gabbia mediante cavallotti in acciaio zincato
 Garantiscono un robusto fissaggio degli anelli alla scala

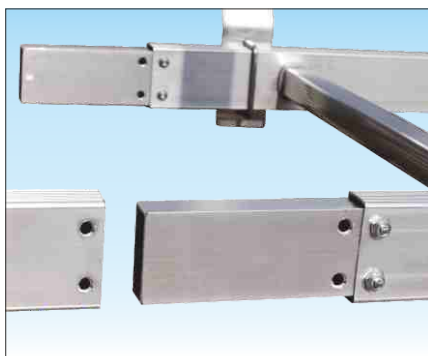

Spinotti di giunzione scala realizzati in robusto profilo rettangolo di alluminio
 Garantiscono una lunga affidabilità nel tempo ed evitano la formazione di ruggine

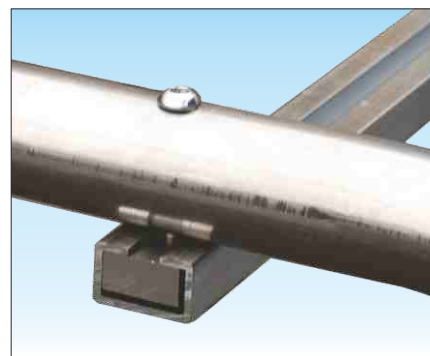

Fissaggio regolabile delle stecche gabbia mediante blocchetti in alluminio
 Garantiscono una lunga affidabilità nel tempo ed evitano la formazione di ruggine

Acquista la scala con gabbia smontata

OTTERRAI UN GRANDE RISPARMIO !

Montaggio facile ed intuitivo con libretto di istruzioni dettagliato tempo necessario: **15 minuti al metro !**

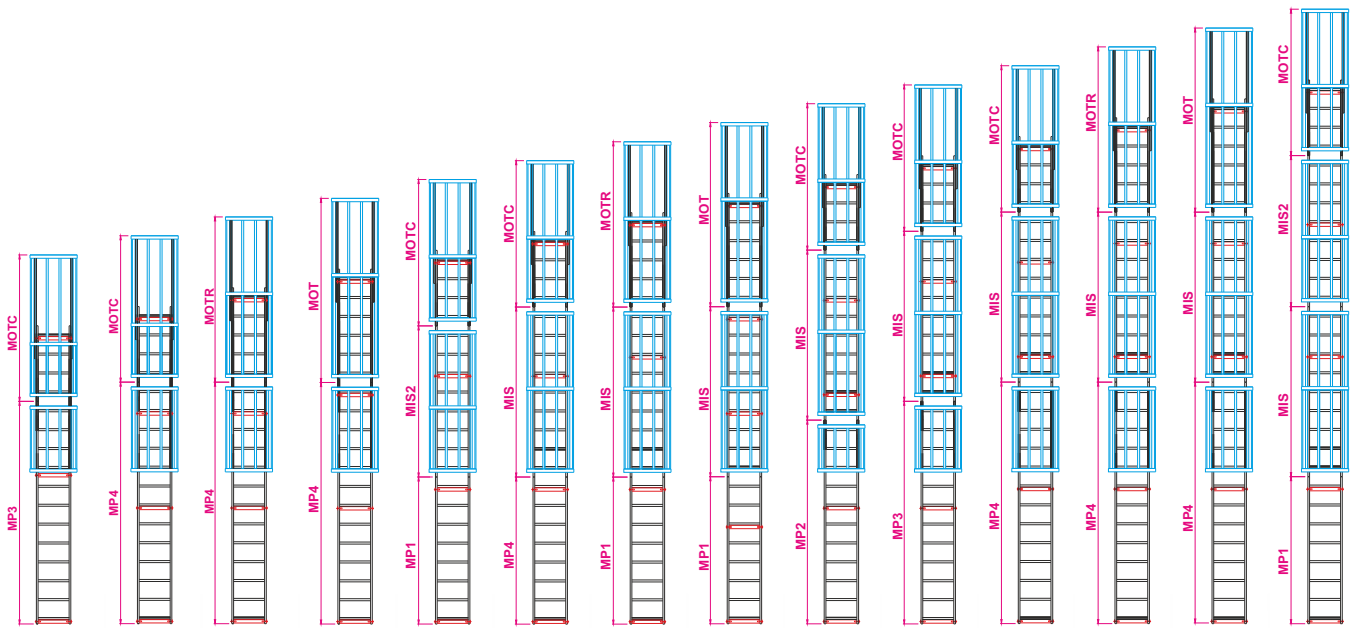

a 4,58 m da 4,31 m	a 4,86 m da 4,59 m	a 5,14 m da 4,87 m	a 5,42 m da 5,15 m	a 5,70 m da 5,43 m	a 5,98 m da 5,71 m	a 6,26 m da 5,99 m	a 6,54 m da 6,27 m	a 6,82 m da 6,55 m	a 7,10 m da 6,83 m	a 7,38 m da 7,11 m	a 7,66 m da 7,39 m	a 7,94 m da 7,67 m	a 8,22 m da 7,95 m
				1	1	1	1		1				1
1									1				
	1	1	1							1			
				1	1	1	1	1	1	1	1	1	1
			1				1						1
1	1	1	1	1	1			1	1	1			1
3	4	4	4	4	4	4	5	5	5	5	5	5	5
636,00	719,00	738,00	757,00	816,00	835,00	854,00	937,00	956,00	975,00	994,00	1.013,00	1.032,00	1.091,00
SCA 4047-9	SCA 4047-10	SCA 4047-11	SCA 4047-12	SCA 4047-13	SCA 4047-14	SCA 4047-15	SCA 4047-16	SCA 4047-17	SCA 4047-18	SCA 4047-19	SCA 4047-20	SCA 4047-21	SCA 4047-22
1.156,00	1.249,00	1.278,00	1.307,00	1.458,00	1.487,00	1.516,00	1.609,00	1.797,00	1.826,00	1.855,00	1.884,00	1.913,00	2.064,00
221,76	241,92	262,08	282,24	302,40	322,56	342,72	362,88	372,96	393,12	413,28	433,44	453,60	473,76
3,08	3,36	3,64	3,92	4,20	4,48	4,76	5,04	5,18	5,46	5,74	6,02	6,30	6,58

Prezzo configurazioni elencate in tabella comprese di zanche di fissaggio da 18 cm SCA 4047 ZFS - Piano di riposo o modulo di sdoppiamento ESCLUSI

Configurazioni conformi a D.Lgs.n° 81 - Piano di riposo intermedio o modulo di sdoppiamento tronchi NON RICHiesto

Scale fisse con gabbia

Scala 4047 - Configurazioni per altezza piano d'uscita superiore a 10 mt.



Modulo di sdoppiamento tronchi SCA 4047 MRP - SCA 4047MRPE

Consente una piattaforma di passaggio intermedia, affiancata alla salita, su cui sostare e riposare il cui accesso è comodo ed immediato.

Il modulo è dotato di gabbia di protezione completa alta mt. 2,10 e può essere aggiunto alle configurazioni standard elencate in tabella, solo in corrispondenza di un modulo intermedio art. SCA 4047 MIS

Per richieste di scale provviste di modulo di sdoppiamento ad altezza personalizzata richiedere preventivo per «Configurazioni personalizzate o fuori standard» compilando il modulo di richiesta a pagina 207

Il modulo di sdoppiamento può essere fornito in conformità alla normativa italiana D.Lgs. n° 81 o in conformità alla normativa europea UNI EN 14122-4

Normativa Italiana D.Lgs.n° 81 con gabbia smontata		
SCA 4047MRPS	Supplemento alla scala	€ 1.065,00
SCA 4047 MRP	Prezzo di ricambio	€ 1.607,00

Normativa Europea EN 14122 con gabbia smontata		
SCA 4047MRPZ	Supplemento alla scala	€ 1.124,00
SCA 4047MRPE	Prezzo di ricambio	€ 1.666,00

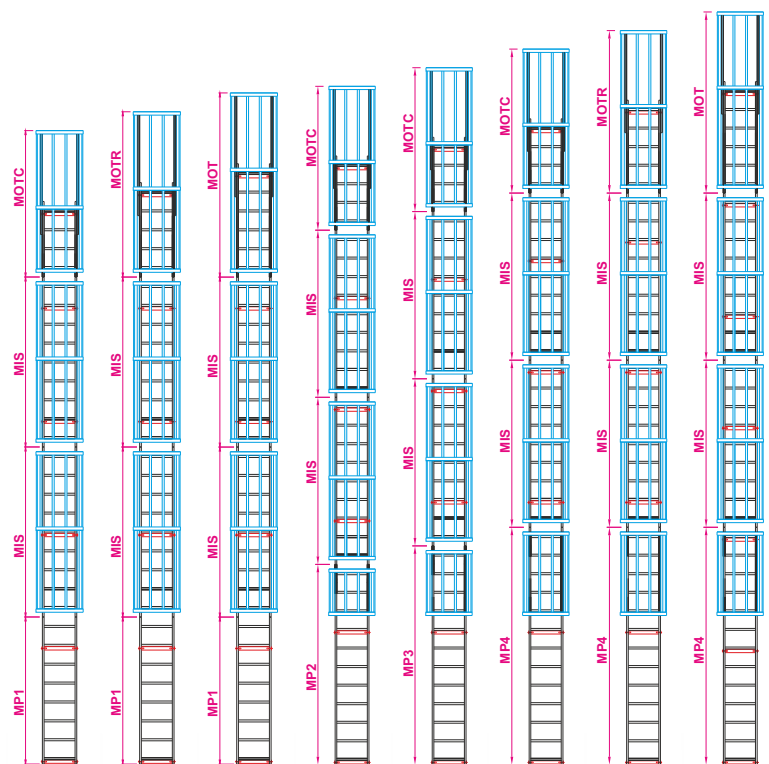

ATTENZIONE:

Per scale con piano di uscita ad altezza superiore a 10 mt. conformi alla norma Italiana D.Lgs.n° 81 è raccomandato interrompere la salita ogni 6 mt. utilizzando un piano di riposo ribaltabile art. SCA 4047 PR oppure un modulo di sdoppiamento tronchi art. SCA 4047 MRP

Per scale con piano di uscita ad altezza superiore a 10 mt. conformi alla norma europea EN14122 è obbligatorio interrompere la salita ogni 6 mt. utilizzando un piano di riposo con modulo di sdoppiamento tronchi art. SCA 4047 MRPE

Codice modulo completo	Prezzo € / cad	Codice solo scala	Prezzo € / cad	a 8,50 m	a 8,78 m	a 9,06 m	a 9,34 m	a 9,62 m	a 9,90 m	a 10,18 m	a 10,46 m
				da 8,23 m	da 8,51 m	da 8,79 m	da 9,07 m	da 9,35 m	da 9,63 m	da 9,91 m	da 10,19 m
SCA 4047 MP1	152,00	SCA 4047SP08	152,00	1	1	1					
SCA 4047 MP2	398,00	SCA 4047SP11	209,00				1				
SCA 4047 MP3	427,00	SCA 4047SP12	228,00					1			
SCA 4047 MP4	456,00	SCA 4047SP13	247,00						1	1	1
SCA 4047 MIS	542,00	SCA 4047SC09	211,00	2	2	2	2	2	2	2	2
SCA 4047MIS2	513,00	SCA 4047SC08	192,00								
SCA 4047 MOT	595,00	SCA 4047 SOT	254,00			1					1
SCA 4047MOTR	566,00	SCA 4047SOTR	235,00		1					1	
SCA 4047MOTC	537,00	SCA 4047SOTC	216,00	1			1	1	1		
SCA 4047ZFS2	64,00	SCA 4047ZFS2	64,00	5	5	6	6	6	6	6	6
TOTALE scala			€	1.110,00	1.129,00	1.212,00	1.231,00	1.250,00	1.269,00	1.288,00	1.307,00
		Codice articolo		SCA 4047-23	SCA 4047-24	SCA 4047-25	SCA 4047-26	SCA 4047-27	SCA 4047-28	SCA 4047-29	SCA 4047-30
TOTALE scala con gabbia -				2.093,00	2.122,00	2.215,00	2.403,00	2.432,00	2.461,00	2.490,00	2.519,00
OPZIONALE supplemento montaggio gabbia volume trasporto	€			493,92	514,08	534,24	544,32	564,48	584,64	604,80	624,96
	mt.			6,86	7,14	7,42	7,56	7,84	8,12	8,40	8,68

Prezzo configurazioni elencate in tabella comprese di zanche di fissaggio da 18 cm SCA 4047 ZFS - Piano di riposo o modulo di sdoppiamento ESCLUSI

Configurazioni conformi a D.Lgs.n° 81 - Piano di riposo intermedio o modulo di sdoppiamento tronchi OBBLIGATORIO art. SCA 4047 PRC/SCA 4047 PRS o SCA 4047 MRP/SCA 4047 MRPE

Scala 4047 - Configurazioni per altezza piano d'uscita superiore a 10 mt.



Pianetto di riposo SCA 4047 PR / SCA 4047 PRS

Il piano di riposo consiste in un pianetto in alluminio ribaltabile, fornito di un cintino in nylon per poterlo sollevare durante la discesa e richiudere durante la salita.

SCA 4047 PR	Normativa Italiana D.Lgs.n° 81	€ 360,00
SCA 4047 PRS	Normativa Europea EN14122	€ 419,00

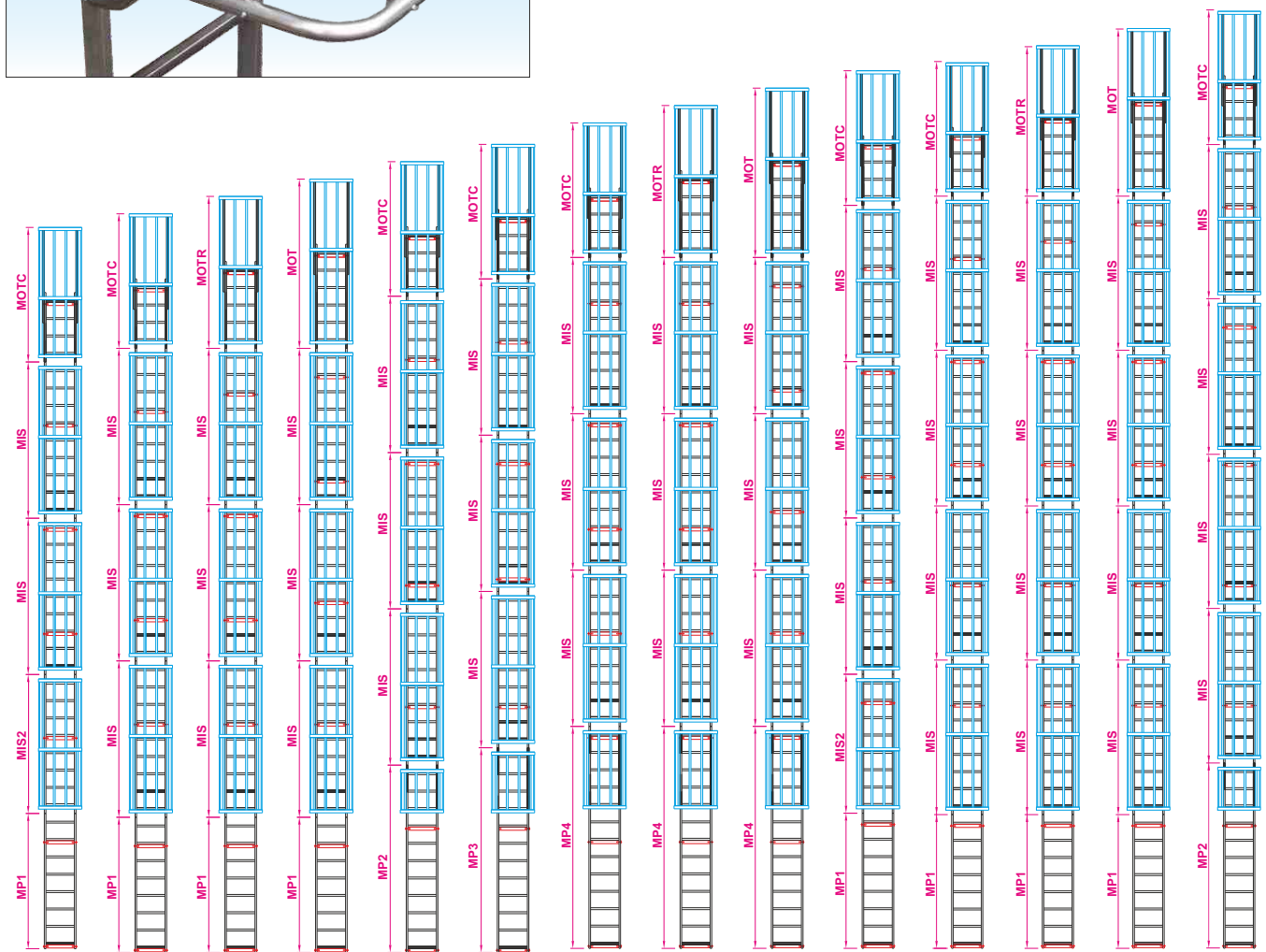

a 10,74 m da 10,47 m	a 11,02 m da 10,75 m	a 11,30 m da 11,03 m	a 11,58 m da 11,31 m	a 11,86 m da 11,59 m	a 12,14 m da 11,87 m	a 12,42 m da 12,15 m	a 12,70 m da 12,43 m	a 12,98 m da 12,71 m	a 13,26 m da 12,99 m	a 13,54 m da 13,27 m	a 13,82 m da 13,55 m	a 14,10 m da 13,83 m	a 14,38 m da 14,11 m
1	1	1	1	1					1	1	1	1	1
					1								1
						1	1	1	1	1	1	1	1
2	3	3	3	3	3	3	3	3	3	4	4	4	4
1			1					1	1			1	
1	1	1	1	1	1	1	1	1	1	1	1	1	1
6	7	7	7	7	7	7	7	8	8	8	8	8	8
1.366,00	1.449,00	1.468,00	1.487,00	1.506,00	1.525,00	1.544,00	1.563,00	1.646,00	1.705,00	1.724,00	1.743,00	1.762,00	1.781,00
SCA 4047-31	SCA 4047-32	SCA 4047-33	SCA 4047-34	SCA 4047-35	SCA 4047-36	SCA 4047-37	SCA 4047-38	SCA 4047-39	SCA 4047-40	SCA 4047-41	SCA 4047-42	SCA 4047-43	SCA 4047-44
2.670,00	2.763,00	2.792,00	2.821,00	3.009,00	3.038,00	3.067,00	3.096,00	3.189,00	3.340,00	3.369,00	3.398,00	3.427,00	3.615,00
645,12	665,28	685,44	705,60	715,68	735,84	756,00	776,16	796,32	816,48	836,64	856,80	876,96	887,04
8,96	9,24	9,52	9,80	9,94	10,22	10,50	10,78	11,06	11,34	11,62	11,90	12,18	12,32

Prezzo configurazioni elencate in tabella comprese di zanche di fissaggio da 18 cm SCA 4047 ZFS - Piano di riposo o modulo di sdoppiamento ESCLUSI

Configurazioni conformi a D.Lgs.n°81 - Piano di riposo intermedio o modulo di sdoppiamento tronchi OBBLIGATORIO art. SCA 4047 PRC/SCA 4047 PRS o SCA 4047 MRP/SCA 4047 MRPE

Scala 4047 - Componenti e accessori

Porta anti-intrusione

- Porta in lamiera di alluminio liscia con cerniere, apribile ad anta.
- Telaio a griglia anti-intrusione.
- Chiudibile con lucchetto (non fornito).

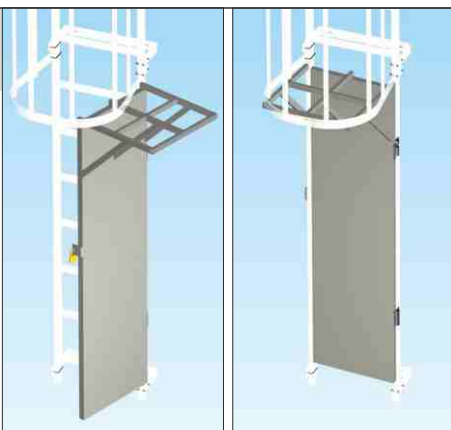

SCA 4047 PAI

Prezzo €

550,00

Pianetto anti-intrusione

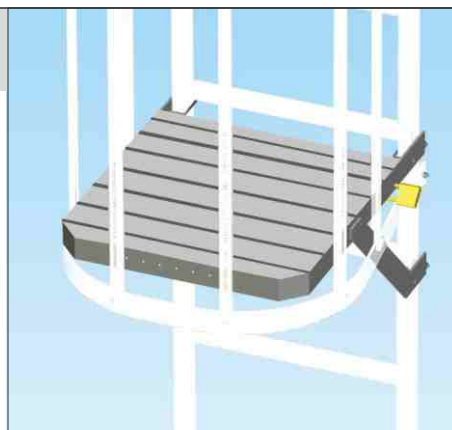
- Pianetto ribaltabile in alluminio con superficie in robusto profilato di alluminio anti-scivolo.
- Chiudibile con lucchetto (non fornito)



SCA 4047 PRC

Prezzo €

395,00

Griglia anti-intrusione

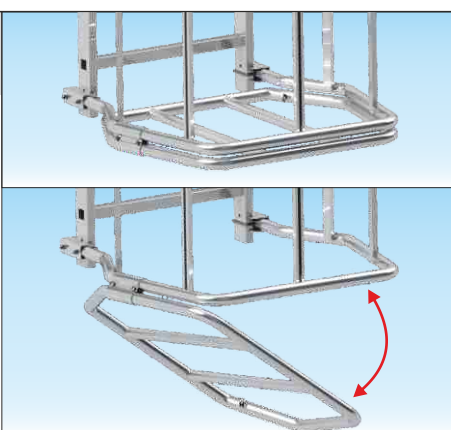
- Dispositivo anti-intrusione amovibile in alluminio chiudibile con lucchetto (non fornito).
- Applicabile ad ogni anello della scala.



SCA 4047GRAI

Prezzo €

162,00

Scala partenza estraibile

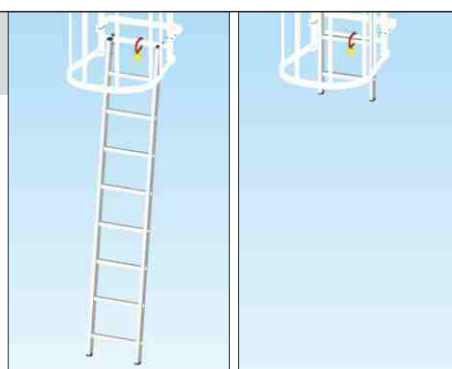
- Scala a pioli in alluminio.
- Fornita con coppia di ganci GA per ancoraggio sulla scala fissa.
- Assicurabile con lucchetto (non fornito).



Realizzabile in configurazione personalizzata a seguito di verifica da parte del nostro ufficio tecnico
SCA 4047 SA

Scala amovibile con ganci GA

su richiesta

Uscita laterale

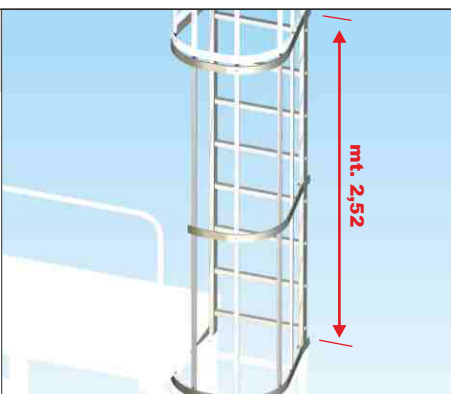
- Modulo intermedio con uscita laterale.
- Con gabbia di protezione completa mt. 2,20
- Lato uscita a scelta a DX oppure a SX

SCA 4047 MUL

Prezzo modulo separato €

542,00
SCA 4047MULS

Prezzo supplemento alla scala €

1,00

Piattaforma di ispezione

- Piattaforma laterale scelta a DX o SX conforme a norma italiana D.Lgs.n° 81 o a norma europea EN 14122
- Piattaforma con gabbia protezione regolamentare alta mt. 1,1.

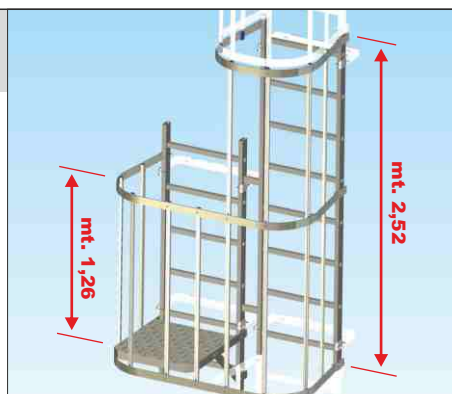
SCA 4047 MIL

Prezzo modulo separato €

1.342,00
SCA 4047MILS

Prezzo supplemento alla scala €

800,00

Corrimani di uscita estraibili

- Modulo terminale con gabbia di protezione e corrimani di mt. 1 estraibili a sfilo telescopico realizzati in profilo di alluminio rinforzato

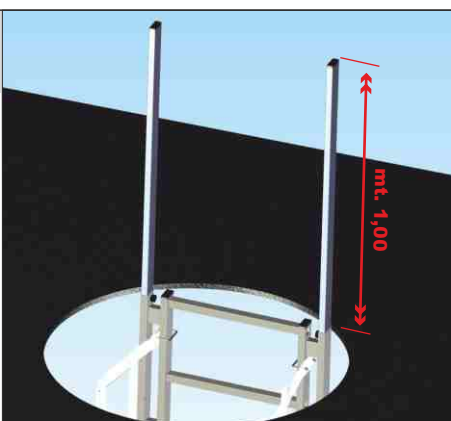
SCA 4047MTES

Prezzo supplemento alla scala €

230,00

Piattaforma a mensola

- Realizzata in alluminio con parapetti amovibili
- Disponibile con superficie in: alluminio zigrinato lamiera mandorlata o grigliato.

 MODULO STANDARD
 Profondità mm. 800
 Lunghezza mm. 1200

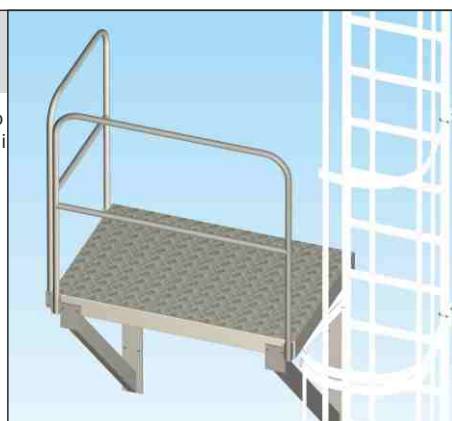
Realizzabile su misura

SCA 4047PM12

Prezzo €

su richiesta

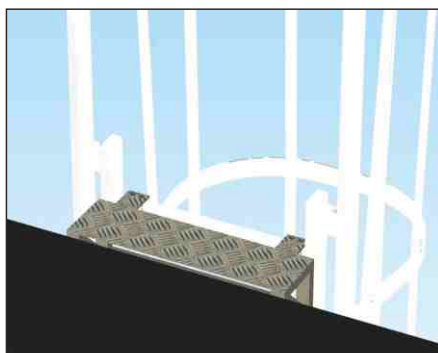
Scala 4047 - Componenti e accessori



Gradino di uscita

Applicabile ad ogni piolo della scala, permette un più sicuro appoggio del piede in fase di sbarco sul piano d'uscita, colmando il vuoto tra scala e muro. Gradino profondo mm. 150 - 250 - 300 in lamiera mandorlata alluminio anti-scivolo.

SCA 4047GU15	Prezzo €	136,00
SCA 4047GU25	Prezzo €	150,00
SCA 4047GU30	Prezzo €	164,00



Maniglie di uscita

Di facile applicazione, garantiscono la protezione laterale al momento dello sbarco sul piano d'uscita.

- Maniglie in tubolare ergonomico in profilo tondo di alluminio Ø 30 mm.

SCA 4047 MAU	Prezzo €	140,00
--------------	----------	---------------



Cancello di uscita

Evita accesso accidentale verso la scala. Cancello in alluminio con cerniere in acciaio INOX con ritorno automatico a molla, chiudibile con lucchetto (lucchetto non fornito).

SCA 4047 CANC	Prezzo €	255,00
---------------	----------	---------------

Piano di sbarco con parapetti

- In alluminio di larghezza 55 cm. e disponibile in lunghezza da 50 cm. a 120 cm.
- Scegliere il piano considerando la distanza dal muro delle scale di arrivo e di sbarco più lo spessore muretto



SCA 4047 PP05	Piano lungo mt. 0,5 con parapetti	632,00
SCA 4047 PP06	Piano lungo mt. 0,6 con parapetti	698,00
SCA 4047 PP08	Piano lungo mt. 0,8 con parapetti	848,00
SCA 4047 PP10	Piano lungo mt. 1,0 con parapetti	957,00
SCA 4047 PP12	Piano lungo mt. 1,2 con parapetti	1.061,00

Scala di sbarco verticale

- A pioli costruita interamente in alluminio con piantoni e uscita allargata
- Completa di n° 2 zanche di fissaggio a muro di lunghezza standard 18 cm. a posizione regolabile.



N.B. Per altezza non compresa nel range previsto, fare riferimento alla prima misura superiore e aumentare l'altezza al piano d'uscita della scala con gabbia

SCA 4047SV07	Altezza piano uscita mt. 0,64 - 0,92	307,00
SCA 4047SV10	Altezza piano uscita mt. 0,92 - 1,20	326,00
SCA 4047SV12	Altezza piano uscita mt. 1,20 - 1,48	345,00
SCA 4047SV16	Altezza piano uscita mt. 1,48 - 1,76	364,00
SCA 4047SV18	Altezza piano uscita mt. 1,76 - 2,04	383,00

Scala di sbarco gradino 20 cm.

- Inclinata 60° e con gradino piano profondo 200 mm.
- Provvista di corrimani e di piastre di fissaggio a terra
- Costruita interamente in alluminio



N.B. Per altezza non compresa nel range previsto, fare riferimento alla prima misura superiore e aumentare l'altezza al piano d'uscita della scala con gabbia

SCA 4047 SPS2	Altezza piano uscita mt. 0,36 - 0,49	671,00
SCA 4047 SPS3	Altezza piano uscita mt. 0,63 - 0,77	738,00
SCA 4047 SPS4	Altezza piano uscita mt. 0,91 - 1,04	799,00
SCA 4047 SPS5	Altezza piano uscita mt. 1,18 - 1,31	867,00
SCA 4047 SPS6	Altezza piano uscita mt. 1,44 - 1,57	969,00

Scala di sbarco gradino 8.3 cm.

- Inclinata 68° e con gradino piano profondo 83 mm.
- Provvista di corrimani e di piastre di fissaggio a terra
- Costruita interamente in alluminio



N.B. Per altezza non compresa nel range previsto, fare riferimento alla prima misura superiore e aumentare l'altezza al piano d'uscita della scala con gabbia

SCA 4047 SPN2	Altezza piano uscita mt. 0,36 - 0,49	216,00
SCA 4047 SPN3	Altezza piano uscita mt. 0,63 - 0,77	251,00
SCA 4047 SPN4	Altezza piano uscita mt. 0,91 - 1,04	307,00
SCA 4047 SPN5	Altezza piano uscita mt. 1,18 - 1,31	341,00
SCA 4047 SPN6	Altezza piano uscita mt. 1,44 - 1,57	415,00

Scala 4047 - Configurazioni personalizzate

Quando le configurazioni standard descritte nelle pagine precedenti non rispondono esattamente alle vostre necessità, il nostro ufficio tecnico dedicato è in grado di progettare e sviluppare una soluzione su misura in base alla specifica richiesta, per il quale verrà fornito un disegno tecnico completo e preciso nei particolari quali:

- la posizione delle zanche e l'altezza dei fori di fissaggio,
- le specifiche di sbarchi terminali o intermedi.

Al fine di facilitare la messa in opera ed escludere possibili errori di misurazione.

Dove necessario, si realizzano uscite laterali alla sommità o uscite intermedie, passerelle di collegamento per percorsi non lineari, piattaforme d'ispezione, sbarchi inclinati o dispositivi anti-intrusione.

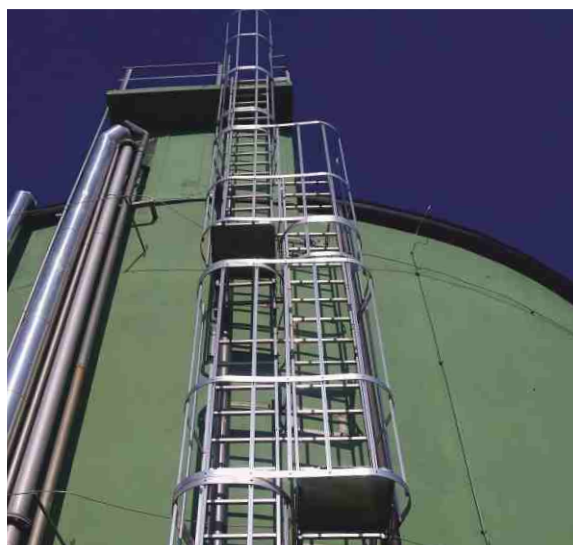

Scala 4047 - Configurazioni personalizzate

Per richieste personalizzate o fuori standard vi invitiamo a compilare il seguente modulo di richiesta e ad inviarlo al numero fax **035 525147** oppure via e-mail ad info@frigeriospa.com e sarete immediatamente contattati

Dati anagrafici:

Ragione sociale: _____ RIVENDITORE
 UTILIZZATORE
 Cap: _____ Città: _____ Provincia: _____
 Indirizzo: _____
 Telefono: _____ Fax: _____

Modello di riferimento:

- Scala a singolo troncone Scala versione norma europea EN 14122
 Scala a più tronconi Scala versione norma italiana D.Lgs.n°81

- Altezza al piano di uscita "H": _____

- Se altezza al piano d'uscita H > 10 mt. cosa si preferisce usare come piano di riposo?

- Modulo di sdoppiamento (art. SCA 4047 MRP / MRPE) - indicare n°: ____
 Pedane ribaltabili (art. SCA 4047 PR / PRS) - Indicare n°: ____

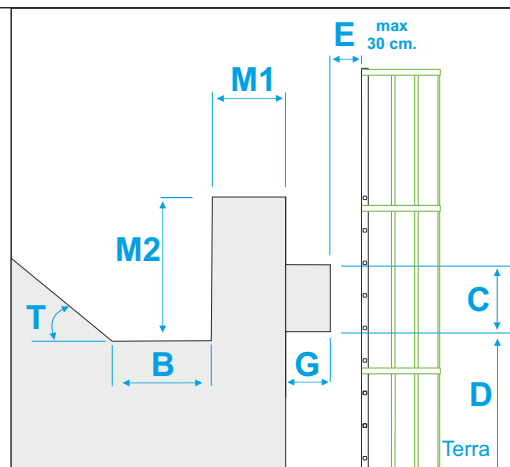

Specifiche di partenza:

Altezza partenza gabbia norma italiana D.Lgs.n°81 mm. 2100 <"P"< 2500 : _____

Altezza partenza gabbia norma europea EN 14122 mm. 2300 <"P"< 3000 : _____

- Scala estraibile con ganci (art. SCA 4047 SA)
 Porta anti-intrusione (art. SCA 4047 PAI)
 Pianetto anti-intrusione (art. SCA 4047 PRC)
 Griglia anti-intrusione (art. SCA 4047GRAI)

Specifiche di uscita:

Uscita frontale standard:

- Maniglie d'uscita (art. SCA 4047 MAU)
 Gradino d'uscita (art. SCA 4047GU15 / GU25 / GU30) indicare: "E"= _____
 Piattaforma di sbarco con parapetti (art. SCA 4047 PP) indicare: "M1"= _____
 Scala verticale (art. SCA 4047SV) indicare: "M2"= _____
 Scala inclinata (art. SCA 4047SPN) indicare: "M2" = _____ "T" = _____ "B" = _____
 Scala inclinata (art. SCA 4047SPS) indicare: "M2" = _____ "T" = _____ "B" = _____

Uscita verticale (per pozzi, lucernai):

- Corrimani estraibili (art. SCA 4047MTES)
 Altro _____

Uscita laterale: sinistra SX destra DX

- Piattaforma a mensola con parapetti (art. SCA 4047 PM): allegare disegno
 Altro _____

Ingombri e ostacoli:

Presenza di grondaie, sporgenze o cornicioni? SI NO

Se "SI" indicare: "C" = _____ "G" = _____

Indicare a che altezza, partendo da terra, questi ostacoli si presentano: "D" = _____

Configurazioni Speciali

Presenza di piani intermedi con uscita laterale? SI NO

Se "SI" indicare altezza "H" per ogni piano d'uscita mm: _____

(Se possibile allegare disegno indicativo) _____

Note, varie ed eventuali:

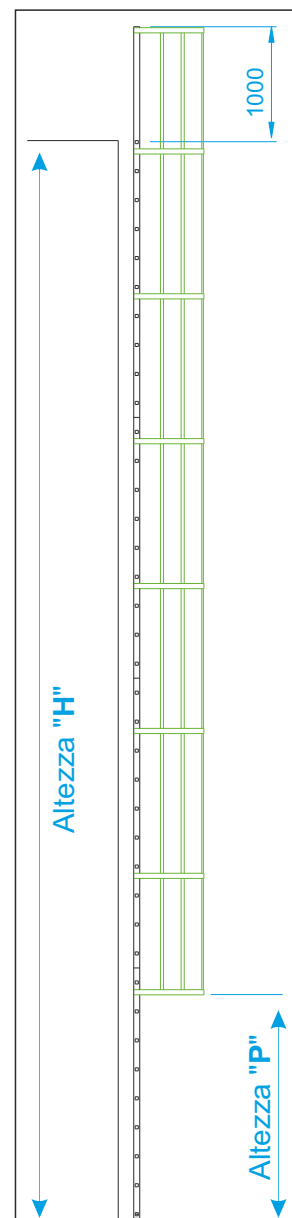

Scale fisse con gabbia