

EUROPONT XPRO

EUR XS - Versione base

Dimensioni mt. 1,60 x 0,80

Altezza massima totale mt. 8,01

- ★ Realizzato totalmente in alluminio, privo di componenti in nylon, a garanzia di una lunga affidabilità nel tempo
- ★ Tutti i montanti verticali dotati di scala di risalita integrata con pioli tondi Ø 42 mm. saldati al montante verticale
- ★ Pioli posizionati con un passo ridotto di 25 cm. offrono la massima flessibilità di spostamento di piani e traverse
- ★ Ruote con nucleo in poliuretano anti-schiacciamento e fascia d'appoggio anti-traccia con freno anteriore
- ★ Anno di produzione e marchio produttore su ogni pezzo
- ★ Libretto di istruzioni, uso e manutenzione

EUROPONT XS utilizza elementi ad aggancio rapido con bloccaggio automatico e le piccole dimensioni del trabattello garantiscono un montaggio semplice, ma soprattutto molto veloce.

La struttura componibile permette l'adattamento alle più difficili situazioni e l'uso su pendenze o notevoli dislivelli.

La componentistica è essenziale e compatta per favorire lo stoccaggio ed il trasporto con ingombri ridotti al minimo.

GARANZIA
10 anni

PORTATA
200 kg/m²

**ASSICURAZIONE
PRODOTTO**
Danni a cose e persone
3.000.000

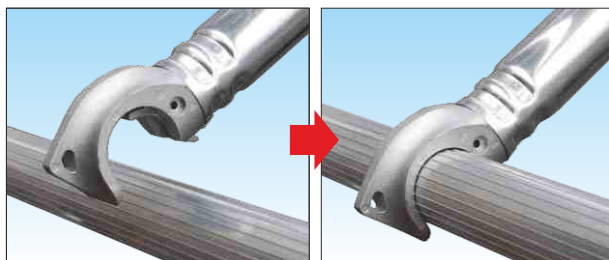

Traverse con manina ad aggancio rapido e bloccaggio automatico

Un montaggio facile e veloce di tutte le traverse dotate di manina di aggancio in fusione di alluminio anti-ruggine provvista di nottolino di sicurezza che ne impedisce il distacco accidentale

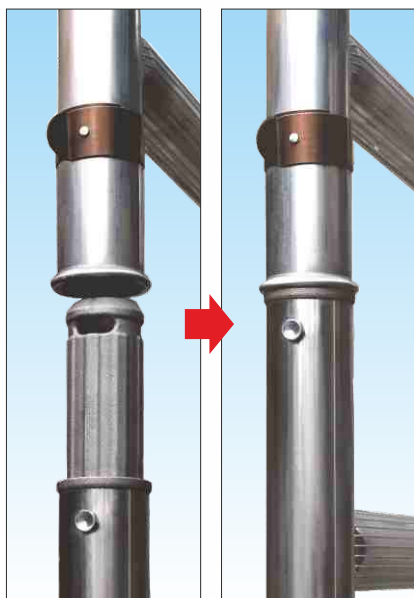

Montanti verticali con bordatura anti-urto e spinotto ad innesto rapido con bloccaggio automatico

Dotati di bordatura contro gli urti accidentali e di spinotto realizzato in fusione di alluminio dedicata anti-ruggine permettono un innesto immediato con bloccaggio automatico mediante la fascetta avvolgente in acciaio INOX indeformabile



100%
**MADE IN
FRIGERIO**
PRODUCT

NORMA
**D.Lgs. n°81
trabattelli**

Gradini rinforzati collaudati come punti di aggancio per D.P.I. anti-caduta quando ancorato

In foto articolo EUR XS-3 completo

N.B. Trabattello configurabile secondo EN 1004-1 con uso senza ancoraggio integrando i componenti necessari come da configurazioni XHD.

Gradino tondo Ø 42 mm. saldato con zigrinatura anti-scivolo di 0,5 mm.
Robusti gradini, saldati al montante verticale su spessori maggiorati, garantiscono un'elevata resistenza ai carichi e alle sollecitazioni rotatorie o direzionali presenti, a garanzia di una lunga affidabilità nel tempo.



Ruote made in Italy in poliuretano Ø 125 mm. anti-schiacciamento con freno anteriore

Ruota ad innesto e con nucleo in poliuretano anti-schiacciamento, freno anteriore e fascia di appoggio anti-traccia per l'uso anche su pavimenti pregiati

EUROPONT XPRO - Ponteggio professionale

ACCESSORI su richiesta

Fermapiede perimetrale realizzato in alluminio anti-ruggine composto da un unico pezzo unito da cerniere in acciaio zincato; permette un montaggio ad incastro molto veloce in un unico gesto e semplifica il trasporto e gli spostamenti favorendo le procedure di montaggio e smontaggio.



Codice articolo **EUR TEA16** Prezzo cad/€ **151,00**

Livellatore a vite su ruota telescopico, realizzato 100% in alluminio antiruggine, utile per compensare pendenze o dislivelli fino a 25 cm. con precisione e senza limitare la capacità di spostamento



Codice articolo **EUR GT25**
 Prezzo supplemento € **44,00**
 Codice articolo **EUR GT25R**
 Prezzo con ruota € **84,00**

Grande capacità di adattamento ai grandi dislivelli o a superfici in forte pendenza fino a mt. 1,00

Il trabattello EUROPONT consente di compensare dislivelli come scalinate o superfici in pendenza, anche quando non superabili con il normale impiego delle gambe telescopiche livellatrici EUR GT25.

L'adattamento avviene con scatti di 25 cm. per volta e con la successiva regolazione a vite della gamba telescopica con grande precisione fino ad un massimo di mt. 1,00 corrispondente ad un piano inclinato o ad una pendenza di 30°



Dislivelli fino a mt. 1



Staffa stabilizzatrice di supporto D.Lgs. n° 81
 Realizzata in acciaio zincato garantisce un supporto aggiuntivo ma richiede comunque l'ancoraggio trabattello

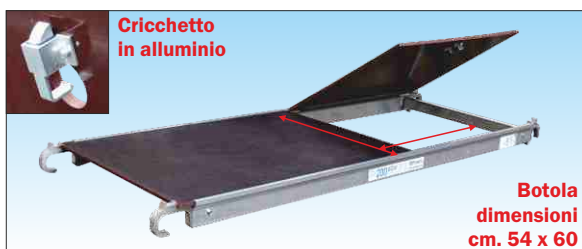

Piano di lavoro in alluminio con botola di passaggio e superficie trattata in resina impermeabile

Telaio e ganci di attacco in alluminio con superficie in legno di betulla finlandese trattato su 2 lati in resina anti-macchia e impermeabile; con anti-scivolo a rilievo efficace anche in presenza di acqua; dispositivo sicurezza anti-sollevamento e botola di passaggio provvista di grilletto di bloccaggio automatico.

Cricchetto in alluminio

Botola dimensioni cm. 54 x 60

LEGENDA :
 ◀ - Ancoraggio obbligatorio

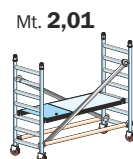

EUR XS - 0

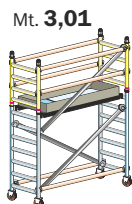

EUR XS - 1

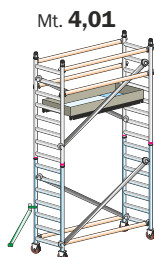

EUR XS - 2

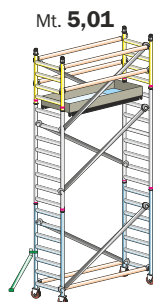

EUR XS - 3

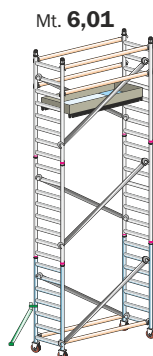

EUR XS - 4

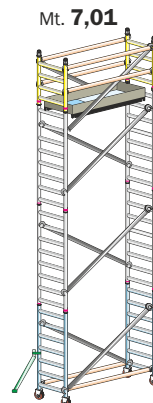

EUR XS - 5

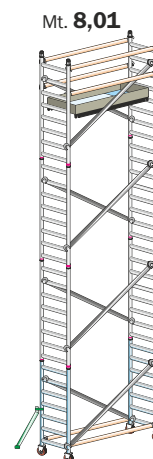

EUR XS - 6

ANCORAGGIO obbligatorio ogni 3,60 metri conforme D.Lgs. n° 81

Codici articolo		EUR XS-0	EUR XS-1	EUR XS-2	EUR XS-3	EUR XS-4	EUR XS-5	EUR XS-6
ALTEZZA UTILE DI LAVORO	mt.	2,84	3,84	4,84	5,84	6,84	7,84	8,84
ALTEZZA D'INGOMBRO	mt.	2,01	3,01	4,01	5,01	6,01	7,01	8,01
ALTEZZA AL PIANO DI LAVORO	mt.	0,84	1,84	2,84	3,84	4,84	5,84	6,84
	n°	n°	n°	n°	n°	n°	n°	n°
EUR MI E8	Montante verticale intermedio altezza mt. 2,00 a 8 gradini	170,00	0	0	2	2	4	4
EUR MB E7	Montante verticale di base altezza mt. 1,75 a 7 gradini	146,00	€ 2	2	2	2	2	2
EUR MI E4	Montante verticale terminale altezza mt. 1,00 a 4 gradini	90,00	€ 0	2	0	2	0	2
EUR H16	Traversa orizzontale lunghezza mt. 1,6	34,00	€ 2	6	6	6	6	6
EUR D16	Traversa diagonale lunghezza mt. 2,1	40,00	€ 2	3	4	6	6	8
EUR R12	Ruote anti-schiacciamento Ø 125 mm. con freno anteriore	40,00	€ 4	4	4	4	4	4
EUR PB16	Piano di lavoro con botola	211,00	€ 1	1	1	1	1	1
EUR TE16	Fermapiede completo ad incastro in legno trattato	90,00	€ 0	1	1	1	1	1
EUR STAF	Staffa stabilizzatrice in ferro corta D.Lgs. n° 81	19,00	€ 0	0	4	4	4	4
	Peso totale	kg 31	46	57	66	70	78	82
	Prezzo totale COMPLETO	€ 811,00	1.272,00	1.548,00	1.808,00	1.968,00	2.228,00	2.388,00
OPZIONALE	EUR GT25 - Gamba telescopica livellatrice fino a 25 cm. in alluminio	n° 4 € 176,00	176,00	176,00	176,00	176,00	176,00	176,00