

EUROPONT PRATIC HD

EUR XHDP - Pieghevole

Dimensioni mt. 1,60 x 0,80

Altezza massima totale mt. 8,01

- ★ Realizzato totalmente in alluminio privo di componenti in nylon a garanzia di una lunga affidabilità nel tempo
- ★ Tutti i montanti verticali dotati di scala di risalita integrata con pioli tondi Ø 42 mm. saldati al montante verticale
- ★ Pioli posizionati con un passo ridotto di 25 cm. offrono la massima flessibilità di spostamento di piani e traverse
- ★ Ruote con nucleo in poliuretano anti-schiacciamento e fascia d'appoggio anti-traccia con freno anteriore
- ★ Zavorramento integrato negli elementi di base
- ★ Anno di produzione e marchio produttore su ogni pezzo
- ★ Libretto di istruzioni, uso e manutenzione

Naturale evoluzione dell'EUROPONT XSP del quale conserva tutte le caratteristiche tecniche. EUROPONT XHDP si conforma alle normative europee EN 1004-1 per un uso non ancorato. E' dotato di staffe stabilizzatrici telescopiche con doppio braccetto di regolazione che garantiscono maggiore stabilità e adattabilità alle diverse condizioni di utilizzo e che inoltre permettono di effettuare spostamenti del trabattello interamente montato in totale sicurezza.

GARANZIA	PORTATA	ASSICURAZIONE PRODOTTO	
10 anni	200 kg/m²	Danni a cose e persone 3.000.000	PRODOTTO PROFESSIONALE Per uso intensivo

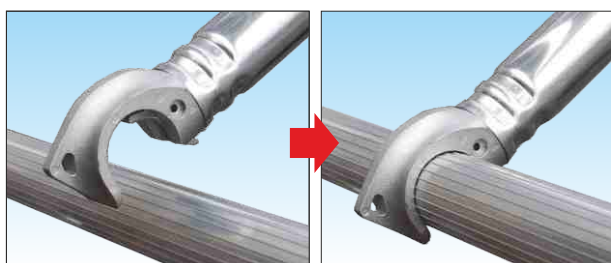

Traverse con manina ad aggancio rapido e bloccaggio automatico

Un montaggio facile e veloce di tutte le traverse dotate di manina di aggancio in fusione di alluminio anti-ruggine provvista di nottolino di sicurezza che ne impedisce il distacco accidentale

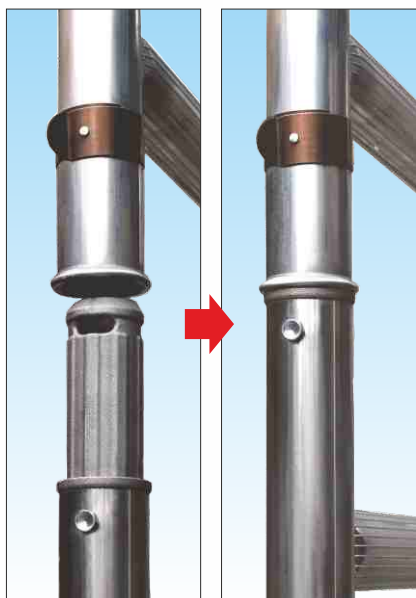

Montanti verticali con bordatura anti-urto e spinotto ad innesto rapido con bloccaggio automatico

Dotati di bordatura contro gli urti accidentali e di spinotto realizzato in fusione di alluminio dedicata anti-ruggine che permettono un innesto immediato con bloccaggio automatico mediante la fascetta avvolgente in acciaio INOX indeformabile



100%
**MADE IN
FRIGERIO**
PRODUCT

NORMA
EN 1004/1-2

**TUV
SUD**
Certificato da
TUV SUD Italia

**Certificato a
norma Europea
EN 1004-1 (2021)
uso senza ancoraggio**

In foto configurazione completa art. EUR XHDP-3 con aggiunta del fermapiEDE intermedio

N.B. Per usare il ponteggio non ancorato, secondo EN 1004-1, è necessario posizionare i piani ad una distanza di mt. 2,0 (n°8 gradini) l'uno dall'altro equipaggiati di relativi parapetti intermedi come da configurazioni XHDP

Gradino tondo Ø 42 mm. saldato con zigrinatura anti-scivolo di 0,5 mm.
Robusti gradini, saldati al montante verticale su spessori maggiorati, garantiscono una elevata resistenza ai carichi e alle sollecitazioni rotatorie o direzionali a garanzia di una lunga affidabilità nel tempo.



Ruote made in Italy in poliuretano Ø 125 mm. anti-schiacciamento con freno anteriore

Ruota ad innesto e con nucleo in poliuretano anti-schiacciamento, freno anteriore e fascia di appoggio anti-traccia per l'utilizzo anche su pavimenti pregiati

EUROPONT PRATIC HD - Ponteggio professionale

ACCESSORI su richiesta

Fermapiede perimetrale, realizzato in alluminio anti-ruggine e composto da un unico pezzo unito da cerniere in acciaio zincato, permette un montaggio ad incastro molto veloce in un unico gesto e semplifica il trasporto e gli spostamenti e favorisce le procedure di montaggio e smontaggio.



Codice articolo **EUR TEA16** Prezzo cad/€ **151,00**

Livellatore a vite su ruota telescopico realizzato 100% in alluminio antiruggine, utile per compensare pendenze o dislivelli fino a 25 cm. con precisione e senza limitare la capacità di spostamento



Codice articolo **EUR GT25**
 Prezzo supplemento € **44,00**
 Codice articolo **EUR GT25R**
 Prezzo con ruota € **84,00**

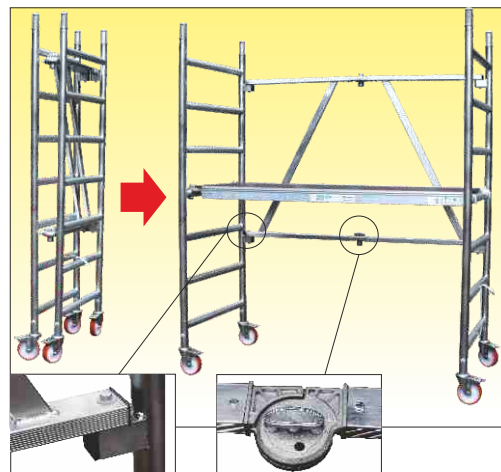

Sezione di base pieghevole che permette il montaggio facilitato ed un utilizzo immediato

Sezione di base dotata di un robusto telaio pieghevole, realizzato interamente in alluminio, che consente un'apertura rapida ed un utilizzo immediato grazie al montaggio semplificato della prima sezione che ne garantisce stabilità e sicurezza anche senza l'aggiunta di ulteriori traverse. L'altezza di mt. 1,90 gli consente di passare attraverso le porte convenzionali favorendo la movimentazione all'interno di abitazioni o in locali d'interni.



Staffa stabilizzatrice articolata regolabile e telescopica

Realizzata in acciaio zincato dotata di doppio braccetto per una regolazione semplice ed efficace è richiudibile con sfilo telescopico per contenere l'ingombro nel trasporto.

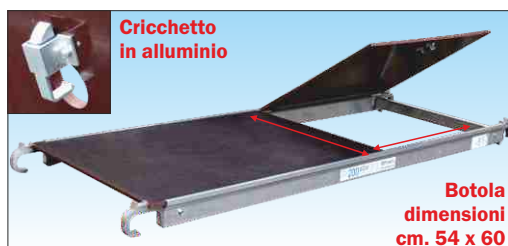

Cricchetto in alluminio

Botola dimensioni cm. 54 x 60

Piano di lavoro in alluminio con botola di passaggio e superficie trattata in resina impermeabile

Telaio e ganci di attacco in alluminio con superficie in legno di betulla finlandese trattato su 2 lati in resina anti-macchia e impermeabile con anti-scivolo a rilievo efficace anche in presenza di acqua, dispositivo sicurezza anti-sollevamento e botola di passaggio provvista di grilletto di bloccaggio automatico.

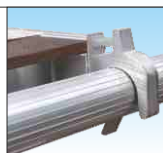

N.B. Trabattello dotato di zavorra integrata negli elementi di base per garantire che venga sempre utilizzata la sicurezza antiribaltamento prevista dalla norma europea EN 1004-1

Mt. 2,01

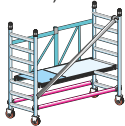

EUR XHDP - 0

Mt. 3,01

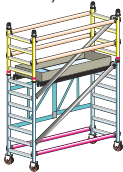

EUR XHDP - 1

Mt. 4,01

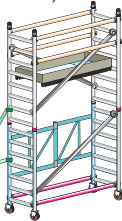

EUR XHDP - 2

Mt. 5,01

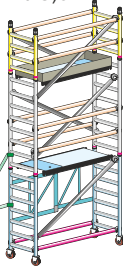

EUR XHDP - 3

Mt. 6,01

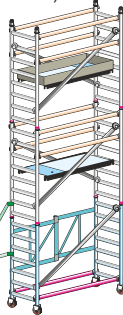

EUR XHDP - 4

Mt. 7,01

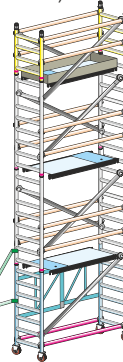

EUR XHDP - 5

Mt. 8,01

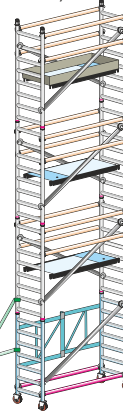

EUR XHDP - 6

SENZA ANCORAGGIO in interni ed esterni - Conforme EN 1004-1

Codici articolo		EUR XHDP-0	EUR XHDP-1	EUR XHDP-2	EUR XHDP-3	EUR XHDP-4	EUR XHDP-5	EUR XHDP-6
ALTEZZA UTILE DI LAVORO	mt.	2,84	3,84	4,84	5,84	6,84	7,84	8,84
ALTEZZA D'INGOMBRO	mt.	2,01	3,01	4,01	5,01	6,01	7,01	8,01
ALTEZZA AL PIANO DI LAVORO	mt.	0,84	1,84	2,84	3,84	4,84	5,84	6,84
	n°	n°	n°	n°	n°	n°	n°	n°
EUR TELCO	Sezione di base con telaio pieghevole altezza mt. 2,01 a 7 gradini	426,00	€ 1	1	1	1	1	1
EUR MI E8	Montante verticale intermedio altezza mt. 2,00 a 8 gradini	170,00	€ 0	0	2	2	4	6
EUR MI E4	Montante verticale terminale altezza mt. 1,00 a 4 gradini	90,00	€ 0	2	0	2	0	2
EUR H16	Traversa orizzontale lunghezza mt. 1,6	34,00	€ 0	4	4	8	8	12
EUR D16	Traversa diagonale lunghezza mt. 2,1	40,00	€ 1	2	3	5	5	7
EUR H16Z	Traversa orizzontale di base zavorrata lunghezza mt. 1,6	86,00	€ 2	2	2	2	2	2
EUR R12	Ruote anti-schiacciamento Ø 125 mm. con freno anteriore	40,00	€ 4	4	4	4	4	4
EUR PB16	Piano di lavoro con botola	211,00	€ 1	1	1	2	2	3
EUR TE16	Fermapiede completo ad incastro in legno trattato	90,00	€ 0	1	1	1	1	1
EUR STF HD2	Staffa stabilizzatrice in ferro telescopica regolabile	125,00	€ 0	0	4	4	4	4
	Peso totale	kg	57	73	129	151	155	177
	Prezzo totale COMPLETO	€	1.009,00	1.470,00	2.170,00	2.777,00	2.937,00	3.544,00
OPZIONALE	EUR GT25 - Gamba telescopica livellatrice fino a 25 cm. in allumini	n° 4	€ 176,00	176,00	176,00	176,00	176,00	176,00